

衛生面に配慮したマットレスカバー(側地)

清拭タイプ (耐薬品性・防水カバー)

次亜塩素酸ナトリウム対応



ストレッチスリム  
マットレス

側地の表面にポリウレタンフィルムのコーティングを施し、内部への液体の浸透を防ぎ、清拭消毒に対応します。また、側地の開閉部には止水ファスナーを使用しています。

※側地には通気性がありません。  
※清拭消毒に使用できる薬剤などは、取扱説明書をご覧ください。

●材質  
トップ:(基布)ポリエステル70%・  
(フィルム)ポリウレタン30%  
ボトム:(基布)ポリエステル65%・  
(フィルム)ポリウレタン35%



ストレッチフィット  
マットレス



ストレッチグライド  
マットレス

●材質  
トップ:(基布)ポリエステル70%・  
(フィルム)ポリウレタン30%  
ボトム:(基布)ポリエステル65%・  
(フィルム)ポリウレタン35%

●材質  
ポリエステル100%



通気タイプ (通気・通水カバー)

側地をつけたまま洗浄可能



ストレッチスリム  
マットレス

マットレス全体が水を通しやすいので側地をつけたまま洗浄できます。クッション材の脱水性・通気性も高いので、乾燥時間が短くて済みます。

※マットレス洗浄機を使用するときは、側地をつけたまま洗浄してください。マットレス洗浄機の設定などは、取扱説明書をご覧ください。



ストレッチフィット  
マットレス



ストレッチグライド  
マットレス



マットレスの伸びを考えた  
ギャザー付きの側地

電動ベッドの背上げを行う際に、マットレスが伸びやすいように、側地にはギャザーを設けています。



持ち運び用ハンドル

持ち運び用のハンドルを設けています。ハンドルの間隔を肩幅より少し広い約55cmに設定することで、持ち運びやすさに配慮しています。  
※ストレッチスリムマットレスには、ハンドルはありません。

マットレスの特殊加工について



MRSA抗菌加工

MRSA(メチシリン耐性黄色ブドウ球菌)に対して抗菌効果を発揮する特殊加工を施しています。

【特長】

- MRSAに対して優れた抗菌効果を発揮します。
- 黄色ブドウ球菌や大腸菌などMRSA以外の雑菌に対しても抗菌効果を発揮します。
- 抗菌剤の人体への影響(皮膚刺激や経口毒性など)はありません。



抗菌・防カビ加工

一般的な抗菌加工は真菌類(カビ)に対して効果を発揮しません。抗菌・防カビ加工のマットレスは、MRSAを含む細菌類だけでなく真菌類(カビ)、酵母類にも効果を発揮し、感染予防に貢献して、微生物の繁殖が原因となる不快臭の発生を予防します。

【特長】

- MRSAを含む細菌類だけでなく真菌類(カビ)、酵母類にも制圧効果があります。
- 抗菌剤は水に溶けにくく紫外線や消毒剤の影響も受けにくいので、長期間効果が持続します。
- 抗菌剤の人体への影響(皮膚刺激や経口毒性など)はありません。



難燃加工

側地とクッション材の両方に着火するまでの時間が長く、いったん着火しても燃え広がりにくい加工を施しています。



グリーン購入法適合

このマークの付いた製品は、材料・工法などで地球環境に与える負荷を減らし、グリーン購入法に基づく特定調達物品の基準を満たしています。

⚠ 注意

- 床ずれケアには体圧分散寝具の使用に合せて、体位変換および全身的な管理(栄養状態の管理、基礎疾患の管理など)が必要です。
- 床ずれの予防については医師、看護師などの専門家に相談のうえ行ってください。

パラマウントベッド株式会社

製品のお問い合わせは.....

土・日・祝日も受付いたします。

お客様相談室 フリーダイヤル  
受付時間:9:00~17:00  
(夏季休業・年末年始休業を除く)

0120-03-3648

- |   |                   |
|---|-------------------|
| 本社 〒136-8670 東京都江東区東砂2丁目14番5号             | ☎(03)3648-1111(代) |
| 東京営業部 〒136-8670 東京都江東区東砂2丁目14番5号          | ☎(03)3648-1171(代) |
| 札幌支店 〒060-0062 札幌市中央区南2条西13丁目318番地11      | ☎(011)271-1181(代) |
| 仙台支店 〒980-0013 仙台市青葉区花京院2丁目1番65号 花京院プラザ4階 | ☎(022)217-7311(代) |
| さいたま支店 〒338-0001 さいたま市中央区上落合9丁目4番7号       | ☎(048)852-0707(代) |
| 横浜支店 〒194-0004 東京都町田市鶴間1715番地1            | ☎(042)795-8800(代) |
| 名古屋支店 〒461-0001 名古屋市中区東1丁目20番17号          | ☎(052)963-0600(代) |
| 大阪支店 〒550-0001 大阪市西区土佐堀2丁目3番33号           | ☎(06)6443-8791(代) |
| 広島支店 〒733-0011 広島市西区横川町3丁目8番5号            | ☎(082)293-1311(代) |
| 福岡支店 〒812-0013 福岡市博多区博多駅東3丁目14番20号        | ☎(092)461-1131(代) |

製品のお求め、ご相談は.....



安全に関するご注意

製品を正しく安全にお使いいただくため、使用前に必ず取扱説明書をお読みください。

●カタログと実際の製品の色とは、印刷の関係で多少異なる場合があります。

製品の仕様および外観は、改良のため予告なく変更することがあります。  
最新の情報はホームページでご確認いただけます。

<http://www.paramount.co.jp/>

F13-C00370

寝ている時も。  
起きる時も。

電動ベッドと身体の快適な関係をデザインする

新機構 ストレッチシステム採用

Stretch Series Mattress [介護保険対応]

パラマウントベッド株式会社

# SYSTEM 1

ストレッチスリムマットレス

動きやすさと快適なクッション性を両立する、  
厚さ7cmの薄型・軽量マットレス。

対象者の目安 (床ずれ発生リスク度)

	なし	軽度	中等度	高度
ストレッチスリム	[Progress bar from 0 to 100%]			
ストレッチフィット	[Progress bar from 0 to 100%]			
ストレッチグライド	[Progress bar from 0 to 100%]			



**マットレスが伸びて  
身体のずれを軽減**

[新機構 ストレッチシステム]

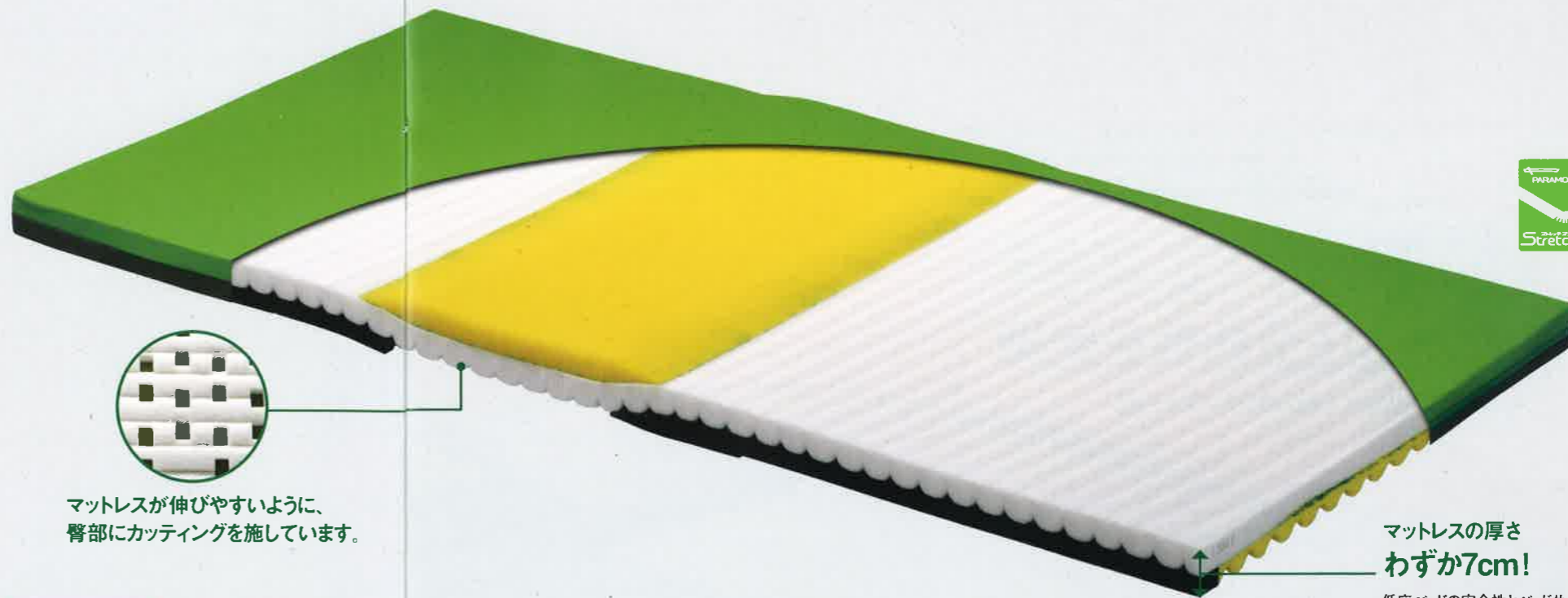

マットレスが伸びやすいように、  
臀部にカットインを施しています。

マットレスの厚さ  
わずか7cm!

低床ベッドの安全性とベッドサイドレールの  
高さを活かすことができます。軽量なので、  
マットレス交換やお手入れなども簡単に  
行えます。

寝ている時

独自のクロスライン構造で、自然な寝姿勢を。

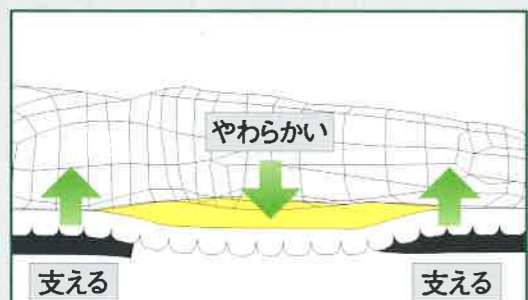

腰部・臀部・大腿部を  
部位に合わせて支持

自然な寝姿勢を保ち快適な寝心地を実現するために、  
腰部と大腿部を支えて、もっとも荷重のかかる臀部は  
やわらかい素材で浮かせるように支える構造です。



独自の2層構造で  
動きやすい

ポリエステル素材とウレタンフォームを  
組み合わせたパラマウントベッド独自の  
構造により、寝返りが打ちやすいな  
ど、身体が動きやすいマットレスです。

起きる時

マットレスが伸びて、より安定した起き上がり姿勢を。

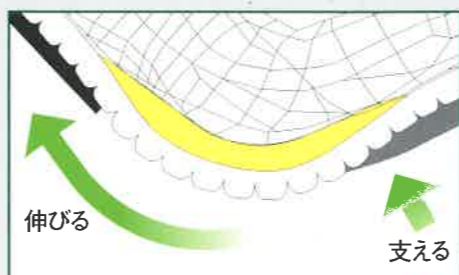

波形構造が開いて  
マットレスが伸びる

波形構造のポリエステル素材が臀部で下層  
に回り込む独自のクロスライン構造により、ベ  
ッドの背上げの動きに合わせてマットレスが伸び  
て、身体のずれを抑えます。



アンカーサポートで  
姿勢が崩れにくい

大腿部を支える硬めのウレタン素材が、ベッドの  
背上げをするときにアンカー効果を発揮して、  
身体の足側へのずれ落ちを抑えます。



電動ベッドの優れた機能を引き出す、ズレにくいマットレスです。

伸びながら曲がるキューマラインボトムとベストマッチ。ベッドもマットレスも伸びながら曲がることで、身体のずれを抑えるとともに胸部や腹部への圧迫感を軽減できます。

■清拭タイプ 幅広い細菌・ウイルスに効果を発揮する次亜塩素酸ナトリウムに対応

サイズ	製品コード	TAISコード	寸法/質量
91cm幅	レギュラー	KE-771SQ	00170-000740 (幅)91×(長)191×(厚)7cm(質量)5.5kg
	ミニ	KE-772SQ	00170-000741 (幅)91×(長)180×(厚)7cm(質量)5kg
83cm幅	レギュラー	KE-773SQ	00170-000742 (幅)83×(長)191×(厚)7cm(質量)5kg
	ミニ	KE-774SQ	00170-000743 (幅)83×(長)180×(厚)7cm(質量)5kg
100cm幅	レギュラー	KE-777SQ	00170-000744 (幅)99×(長)191×(厚)7cm(質量)6kg

※価格はすべてオープン価格です。 ※マットレスは非課税扱いのベッドとセットで購入する場合に限り、非課税となります。



■通気タイプ 側地をつけたまま洗浄可能

サイズ	製品コード	TAISコード	寸法/質量
91cm幅	レギュラー	KE-771TQ	00170-000745 (幅)91×(長)191×(厚)7cm(質量)5kg
	ミニ	KE-772TQ	00170-000746 (幅)91×(長)180×(厚)7cm(質量)4.5kg
83cm幅	レギュラー	KE-773TQ	00170-000747 (幅)83×(長)191×(厚)7cm(質量)4.5kg
	ミニ	KE-774TQ	00170-000748 (幅)83×(長)180×(厚)7cm(質量)4.5kg
100cm幅	レギュラー	KE-777TQ	00170-000749 (幅)99×(長)191×(厚)7cm(質量)5.5kg

※価格はすべてオープン価格です。 ※マットレスは非課税扱いのベッドとセットで購入する場合に限り、非課税となります。



# SYSTEM 2

ストレッチフィットマットレス

ウレタンフォームによる  
優れた体圧分散性をプラス。

対象者の目安 (床ずれ発生リスク度)

	なし	軽度	中等度	高度
ストレッチスリム	■			
ストレッチフィット	■			
ストレッチグライド	■			

## 上層



### 優れた体圧分散性を発揮

[プロファイル加工ウレタンフォーム]



## 下層

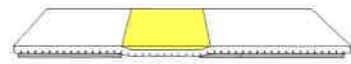

### マットレスが伸びて 身体のずれを軽減

[新機構 ストレッチシステム]

#### 寝ている時

独自のクロスライン構造で、  
自然な寝姿勢を。



● 腰部・臀部・大腿部を、部位に合わせて支持

#### 起きる時

マットレスが伸びて、  
より安定した起き上がり姿勢を。

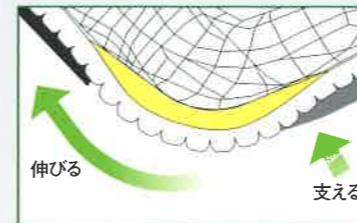

● 波形構造が開いて、マットレスが伸びる  
● アンカーサポートで、姿勢が崩れにくい

## ストレッチシステムとウレタン層が 優れた体圧分散性能を発揮

プロファイル加工を施したウレタンフォームのトップクッションが、  
身体の突部にかかる圧力を効果的に分散します。

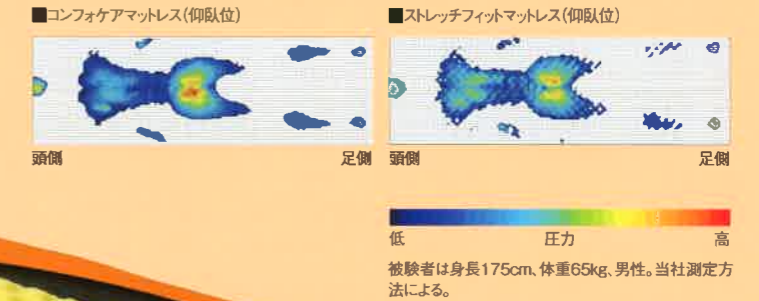

電動ベッドの優れた機能を引き出す、ズレにくいマットレスです。

伸びながら曲がるキューマラインボトムとベストマッチ。ベッドもマットレスも伸びながら曲がることで、  
身体のずれを抑えるとともに胸部や腹部への圧迫感を軽減できます。

#### ■清拭タイプ 幅広い細菌・ウイルスに効果を発揮する次亜塩素酸ナトリウムに対応

サイズ	製品コード	TAISコード	寸法/質量
91cm幅	レギュラー KE-781SQ	00170-000730	(幅)91×(長)191×(厚)9cm(質量)6.5kg
	ミニ KE-782SQ	00170-000731	(幅)91×(長)180×(厚)9cm(質量)6kg
83cm幅	レギュラー KE-783SQ	00170-000732	(幅)83×(長)191×(厚)9cm(質量)6kg
	ミニ KE-784SQ	00170-000733	(幅)83×(長)180×(厚)9cm(質量)6kg
100cm幅	レギュラー KE-787SQ	00170-000734	(幅)99×(長)191×(厚)9cm(質量)7kg

※価格はすべてオープン価格です。 ※マットレスは非課税扱いのベッドとセットで購入する場合に限り、非課税となります。



#### ■通気タイプ 側地をつけたまま洗浄可能

サイズ	製品コード	TAISコード	寸法/質量
91cm幅	レギュラー KE-781TQ	00170-000735	(幅)91×(長)191×(厚)9cm(質量)6.5kg
	ミニ KE-782TQ	00170-000736	(幅)91×(長)180×(厚)9cm(質量)5.5kg
83cm幅	レギュラー KE-783TQ	00170-000737	(幅)83×(長)191×(厚)9cm(質量)6kg
	ミニ KE-784TQ	00170-000738	(幅)83×(長)180×(厚)9cm(質量)5.5kg
100cm幅	レギュラー KE-787TQ	00170-000739	(幅)99×(長)191×(厚)9cm(質量)7kg

※価格はすべてオープン価格です。 ※マットレスは非課税扱いのベッドとセットで購入する場合に限り、非課税となります。



# SYSTEM 3

ストレッチグライドマットレス

性質の異なるウレタンフォームを2層追加して、さらに優れた体圧分散性を発揮。

対象者の目安 (床ずれ発生リスク度)

なし	軽度	中等度	高度
ストレッチスリム	ストレッチグライド		
ストレッチフィット			

## ストレッチシステムとウレタン層が優れた体圧分散性能を発揮

身体の部位に応じた、ウレタンフォーム素材とカットイングの組み合わせにより、静止型マットレスで最高クラスの体圧分散性能を発揮します。

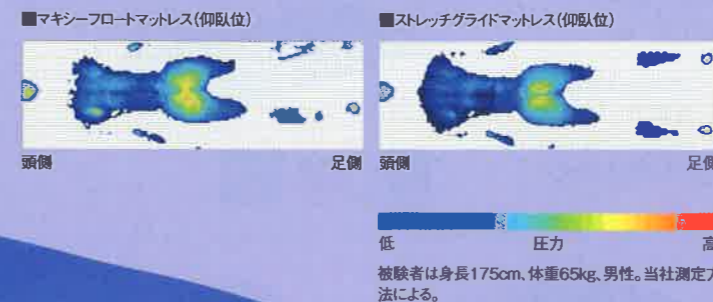

- A 上部部のカットイング**  
脊柱に対応したカットイングと、側臥位をとったときの肩に対応するカットイングを施しています。
- B 臀部のカットイング**  
仙骨に対応したカットイングと、側臥位をとったときに腸骨、大転子に対応するカットイングを施しています。
- C 脚部のカットイング**  
踵の形状に対応したカットイングを施しています。
- D 下腿部にはなだらかな傾斜を設けて、踵にかかる圧力をふくらはぎ全体に分散します。**

### 新機構 グライドシート加工

ウレタンフォームには滑りのよい「グライドシート加工」を採用。ベッドの背上げをするときに身体のずれや圧迫感を軽減することで、床ずれ防止により配慮した設計です。

### 端座位姿勢を安定させやすいサイドエッジ

マットレスの両サイドに硬めのウレタンフォームを使用することで、端座位をとるときや、移乗するときなどに姿勢が安定しやすくなります。

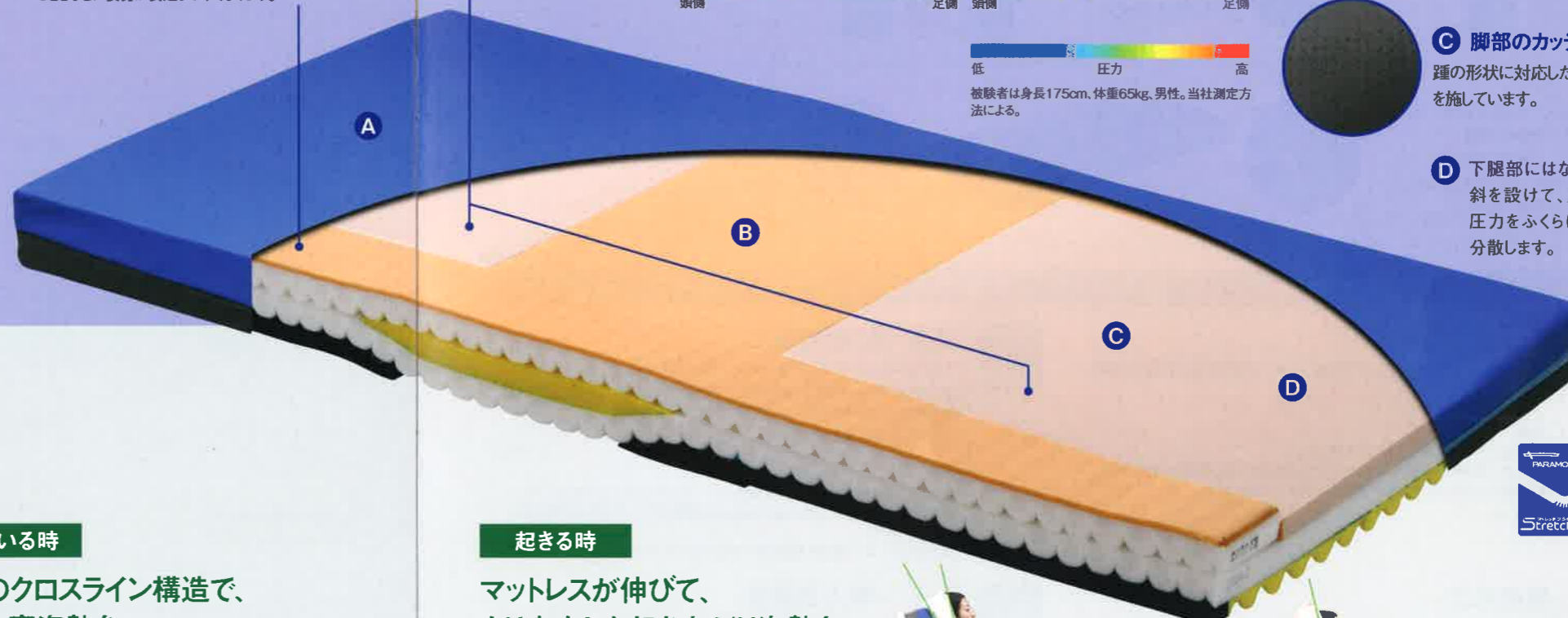

### 上層

静止型マットレスで最高クラスの体圧分散性\*

[独自のカットイングを加えた2層ウレタンフォーム]

\*当社マットレスラインナップ内での相対比較

### 下層

マットレスが伸びて身体のずれを軽減

[新機構 ストレッチシステム]

### 寝ている時

独自のクロスライン構造で、自然な寝姿勢を。

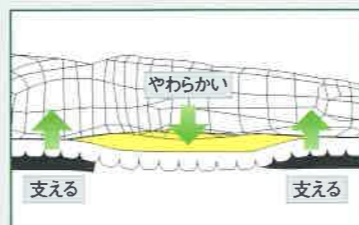

● 腰部・臀部・大腿部を、部位に合わせて支持

### 起きる時

マットレスが伸びて、より安定した起き上がり姿勢を。

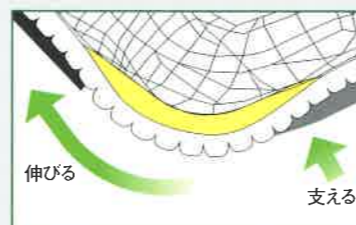

● 波形構造が開いて、マットレスが伸びる  
● アンカーサポートで、姿勢が崩れにくい



電動ベッドの優れた機能を引き出す、ズレにくいマットレスです。

伸びながら曲がるキューマラインボトムとベストマッチ。ベッドもマットレスも伸びながら曲がることで、身体のずれを抑えるとともに胸部や腹部への圧迫感を軽減できます。

### ■清拭タイプ 幅広い細菌・ウイルスに効果を発揮する次亜塩素酸ナトリウムに対応

サイズ	製品コード	TAISコード	寸法/質量
91cm幅	レギュラー KE-791SQ	00170-000720	(幅)91×(長)191×(厚)12.5cm(質量)9kg
	ミニ KE-792SQ	00170-000721	(幅)91×(長)180×(厚)12.5cm(質量)8.5kg
83cm幅	レギュラー KE-793SQ	00170-000722	(幅)83×(長)191×(厚)12.5cm(質量)8.5kg
	ミニ KE-794SQ	00170-000723	(幅)83×(長)180×(厚)12.5cm(質量)8kg
100cm幅	レギュラー KE-797SQ	00170-000724	(幅)99×(長)191×(厚)12.5cm(質量)10kg

※価格はすべてオープン価格です。 ※マットレスは非課税扱いのベッドとセットで購入する場合に限り、非課税となります。



### ■通気タイプ 側地をつけたまま洗浄可能

サイズ	製品コード	TAISコード	寸法/質量
91cm幅	レギュラー KE-791TQ	00170-000725	(幅)91×(長)191×(厚)12.5cm(質量)9kg
	ミニ KE-792TQ	00170-000726	(幅)91×(長)180×(厚)12.5cm(質量)8kg
83cm幅	レギュラー KE-793TQ	00170-000727	(幅)83×(長)191×(厚)12.5cm(質量)8kg
	ミニ KE-794TQ	00170-000728	(幅)83×(長)180×(厚)12.5cm(質量)8kg
100cm幅	レギュラー KE-797TQ	00170-000729	(幅)99×(長)191×(厚)12.5cm(質量)9.5kg

※価格はすべてオープン価格です。 ※マットレスは非課税扱いのベッドとセットで購入する場合に限り、非課税となります。



## コンパクトで使いやすいサイズ

介助バーKS-096A/Bにぴったり。単独で使用しても端座位をとりやすく、使いやすいサイズです。

### 適合品

- 適合するベッド  
楽匠Sシリーズ(KQ-9\*\*\*)-楽匠シリーズ(KQ-8\*\*\*\*)  
アウラ電動ベッド(KQ-1131/1132/51300)・ワイドアウラベッド(KQ-159)
- 楽匠Sシリーズ・KQ-51300アウラ電動ベッドは、本サイドレールを含む適合するサイドレールおよびベッド用グリップ(介助バー)との組合せにおいてJIS認証を取得しています。\*

### ベッドサイドレール KS-191Q

TAIS 00170-000752 1本 ¥13,650(税抜 ¥13,000)

寸法	長さ	82.7cm
	高さ	50.3cm
製品質量		約2kg
材質	本体	スチール製(電着・粉体塗装)
	コーナースペース	PP(ポリプロピレン)
	サイドレールアダプター	
	ラベルプレート	

### 使用上の注意事項をわかりやすく

安全に使用するための注意事項をラベルプレートに記載しています。



※工業標準化法に基づくJISマーク表示制度において、一般財団法人 日本品質保証機構が、「JIS T 9254:2009 在宅用電動介護用ベッド」に適合したことを認証した商品。(認証番号JQ0308178)  
※適合するベッド、サイドレール及びベッド用グリップの詳細は、ベッドの取扱説明書をご覧ください。

## 適合オプションの組合せと取付け位置について

このサイドレールは、スイングアーム介助バー(KS-096A/B)と組合せる、もしくは単独でベッドサイドに取付けて使用するものです。他のスイングアーム介助バーやサイドレールなどと組合せたり、このサイドレールを2本併用しないでください。身体をすき間にはさみ、けがをされるおそれがあります。

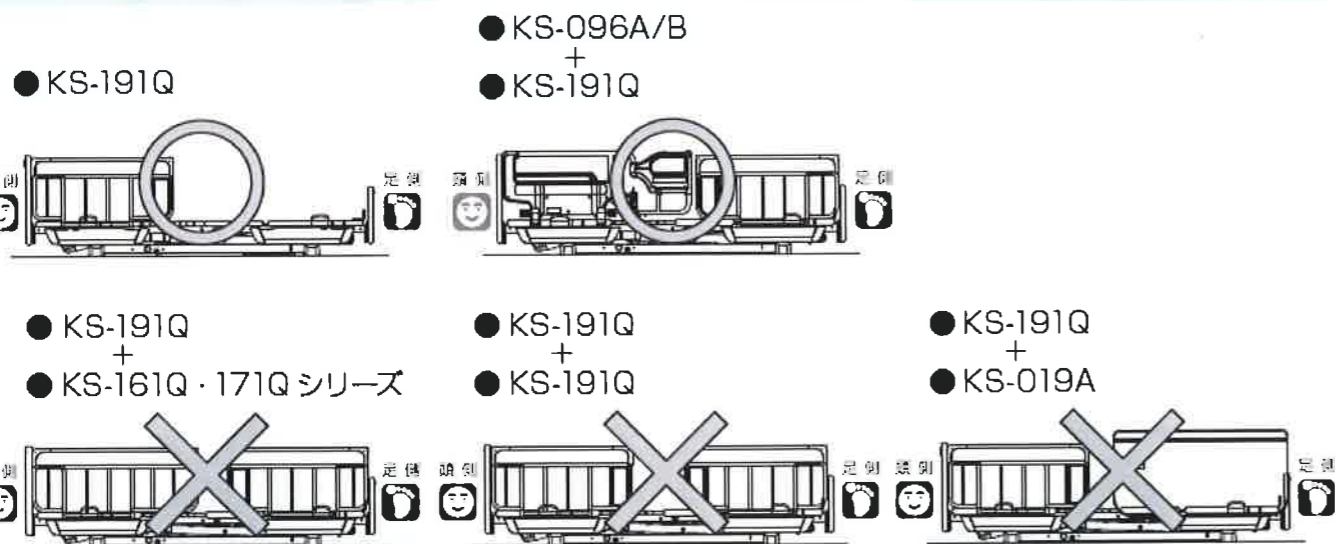

## パラマウントベッド株式会社

本社 〒136-8670 東京都江東区東砂2丁目14番5号 (03)3648-1111(大代)  
 東京営業部 〒136-8670 東京都江東区東砂2丁目14番5号 (03)3648-1171(代)  
 札幌支店 〒060-0062 札幌市中央区南2条西13丁目318番地11号 (011)271-1181(代)  
 仙台支店 〒980-0013 仙台市青葉区花京院2丁目1番65号 花京院プラザ4階 (022)217-7311(代)  
 さいたま支店 〒338-0001 さいたま市中央区上落合9丁目4番7号 (048)852-0707(代)  
 横浜支店 〒194-0004 東京都町田市鶴間1715番地1 (042)795-8800(代)  
 名古屋支店 〒461-0001 名古屋市中区東1丁目20番17号 (052)963-0600(代)  
 大阪支店 〒550-0001 大阪府西区土佐堀2丁目3番33号 (06)6443-8791(代)  
 広島支店 〒733-0011 広島市西区横川町3丁目8番5号 (082)293-1311(代)  
 福岡支店 〒812-0013 福岡市博多区博多駅前3丁目14番20号 (092)461-1131(代)

製品のお求め、ご相談は…

- 記載した価格は希望小売価格です。各販売店の販売価格を制限するものではありません。
- カタログと実際の製品の色とは、印刷の関係で多少異なる場合がございます。
- 製品の仕様及び外観は、改良のため予告なく変更することがあります。
- 最新の情報はホームページでご確認いただけます。

<http://www.paramount.co.jp/>

2013.06



as human, for human  
PARAMOUNT BED

## ベッドサイドレール KS-191Q TAIS 00170-000752



スイングアーム介助バー  
(KS-096A/B)にぴったりのサイズ

コンパクトだから  
端座位をとりやすい

パラマウントベッド株式会社